

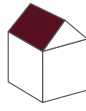

**ÇATI VE CEPHE
SANDViÇ
PANELLERİ**



teknopanel®



PUR/PIR Yalıtımlı 3 Hadveli Çatı Paneli RP-3S / RI-3S

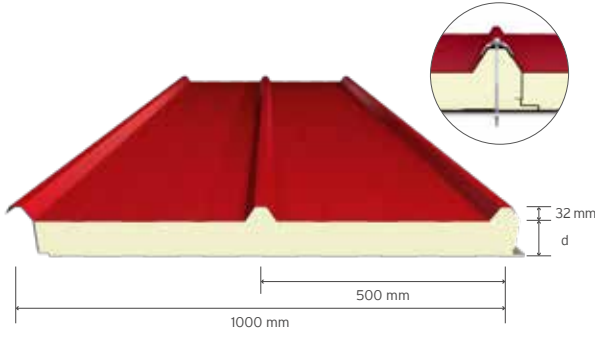

Yalıtım Tabakası	PUR		PIR
Yanmazlık Sınıfı	B-s2; d0		B-s1; d0
Yalıtım Kalınlığı = d (mm)	40		50
Yayıllı Yük* (kg/m²)	169		211
Dış Yüzey Kalınlığı (mm)	0,45	-	0,50
İç Yüzey Kalınlığı (mm)	0,35	-	0,40
Üretim Yeri	Mersin, Sakarya, İzmir		

Sertifikalar TSE CE TS EN ISO 9001 TS ISO/IEC 27001 GOST-R GOST-K

Kullanım Alanları



* Üst sac 0,50 mm, alt sac 0,40 mm, çok açıklıklı, 1,50 m aşık aralığı yük tablosu değerleridir.
** PIR yalıtım tabakalı ürünler için geçerlidir.

PUR/PIR Yalıtımlı 5 Hadveli Çatı Paneli RP-5S / RI-5S

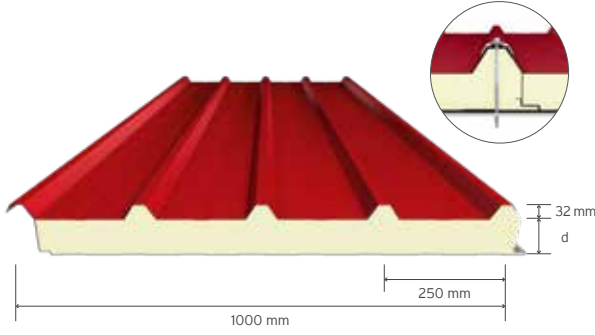

Yalıtım Tabakası	PUR		PIR
Yanmazlık Sınıfı	B-s2; d0		B-s1; d0
Yalıtım Kalınlığı = d (mm)	40		50
Yayıllı Yük* (kg/m²)	241		300
Dış Yüzey Kalınlığı (mm)	0,45	-	0,50
İç Yüzey Kalınlığı (mm)	0,35	-	0,40
Üretim Yeri	Mersin, Sakarya, İzmir		

Sertifikalar TSE CE TS EN ISO 9001 TS ISO/IEC 27001 GOST-R GOST-K QATAR CIVIL DEFENCE FM APPROVED

Kullanım Alanları



* Üst sac 0,50 mm, alt sac 0,40 mm, çok açıklıklı, 1,50 m aşık aralığı yük tablosu değerleridir.
** PIR yalıtım tabakalı ürünler için geçerlidir.

PUR/PIR Yalıtımlı 3 Hadveli Gizli Vidalı Çatı Paneli RP-3H / RI-3H

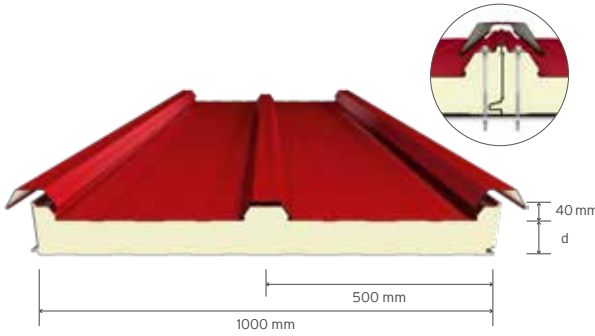

Yalıtım Tabakası	PUR		PIR
Yanmazlık Sınıfı	B-s2; d0		B-s1; d0
Yalıtım Kalınlığı = d (mm)	40		50
Yayıllı Yük* (kg/m²)	201		266
Dış Yüzey Kalınlığı (mm)	0,45	-	0,50
İç Yüzey Kalınlığı (mm)	0,35	-	0,40
Üretim Yeri	Sakarya		

Sertifikalar TSE CE TS EN ISO 9001 TS ISO/IEC 27001 GOST-R GOST-K

Kullanım Alanları



* Üst sac 0,50 mm, alt sac 0,40 mm, çok açıklıklı, 1,50 m aşık aralığı yük tablosu değerleridir.
** PIR yalıtım tabakalı ürünler için geçerlidir.

PUR/PIR Yalıtımlı 5 Hadveli Gizli Vidalı Çatı Paneli RP-5H / RI-5H

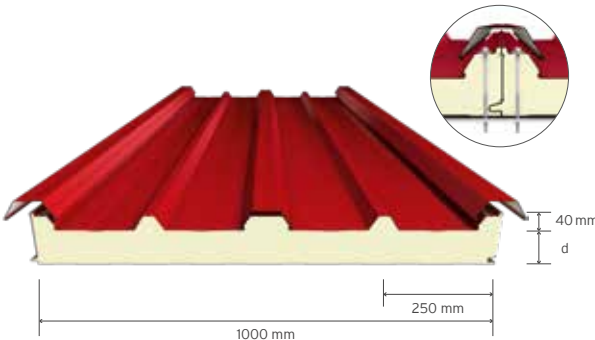

Yalıtım Tabakası	PUR		PIR
Yanmazlık Sınıfı	B-s2; d0		B-s1; d0
Yalıtım Kalınlığı = d (mm)	40		50
Yayıllı Yük* (kg/m²)	263		342
Dış Yüzey Kalınlığı (mm)	0,45	-	0,50
İç Yüzey Kalınlığı (mm)	0,35	-	0,40
Üretim Yeri	Sakarya		

Sertifikalar TSE CE TS EN ISO 9001 TS ISO/IEC 27001 GOST-R GOST-K

Kullanım Alanları



* Üst sac 0,50 mm, alt sac 0,40 mm, çok açıklıklı, 1,50 m aşık aralığı yük tablosu değerleridir.
** PIR yalıtım tabakalı ürünler için geçerlidir.



PUR/PIR Yalıtımlı 5 Hadveli Membranlı Çatı Paneli RP-5SM / RI-5SM

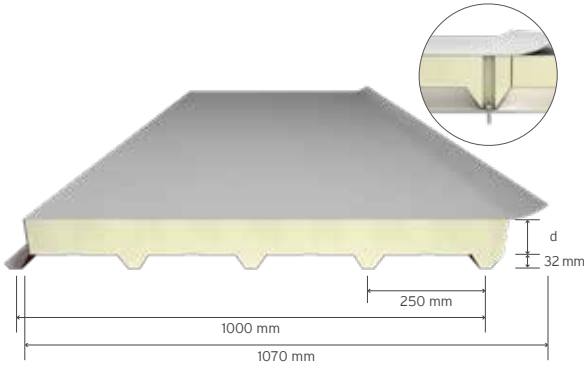

Yalıtım Tabakası	PUR - PIR
Yalıtım Kalınlığı = d (mm)	40 - 50 - 60 - 70 - 75 - 80 - 100 - 120 - 150 - 180 - 200
Dış Yüzey Kalınlığı (mm)	1,20 - 1,50 - 2,00 (PVC veya TPO Membran)
İç Yüzey Kalınlığı (mm)	0,50 0,60 0,70 0,80
Yayılı Yük* (kg/m²)	131 161 188 214
Üretim Yeri	Mersin, Sakarya, İzmir

Sertifikalar TS EN ISO 9001 TS ISO/IEC 27001 GOST-R GOST-K **

Kullanım Alanları



* Tüm yalıtım kalınlıkları için çok açıklıklı, 1,50 m aşık aralığı yük tablosu değerleridir.
** PIR yalıtım tabakalı ürünler için geçerlidir.

PUR/PIR Yalıtımlı 5 Hadveli Lamine Membranlı Çatı Paneli RP-5SM+ / RI-5SM+

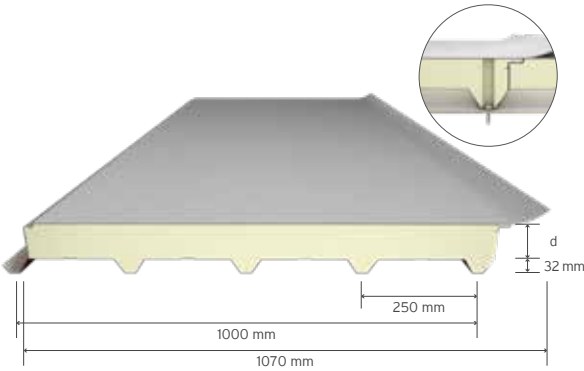

Yalıtım Tabakası	PUR - PIR
Yalıtım Kalınlığı = d (mm)	40 - 50 - 60 - 70 - 75 - 80 - 100 - 120 - 150 - 180 - 200
Membran Kalınlığı (mm)	1,20 - 1,50 - 2,00 (PVC veya TPO Membran)
Dış Yüzey Kalınlığı (mm)	0,40 - 0,45 - 0,50 - 0,60 - 0,70 - 0,80
İç Yüzey Kalınlığı (mm)	0,50 - 0,60 - 0,70 - 0,80
Üretim Yeri	Sakarya

Sertifikalar TS EN ISO 9001 TS ISO/IEC 27001

Kullanım Alanları



• Yük tablosu değerleri için lütfen Teknopanel'e danışınız.

PUR/PIR Yalıtımlı 3 Hadveli CTP'li Çatı Paneli RP-3SC / RI-3SC

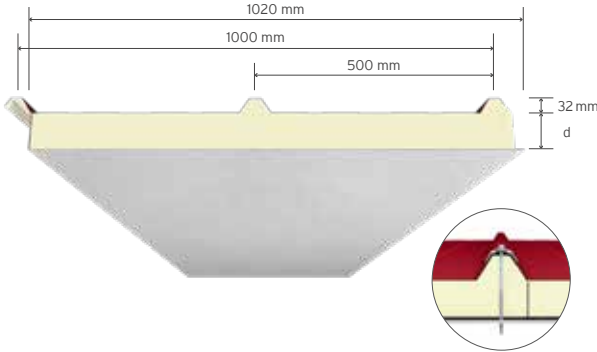

Yalıtım Tabakası	PUR - PIR
Yalıtım Kalınlığı = d (mm)	40 50 60 70 75 80 100 120 150 180 200
Yayılı Yük* (kg/m²)	98 140 189 237 252 265 317 414 529 567 638
Dış Yüzey Kalınlığı (mm)	0,45 - 0,50 - 0,60 - 0,70 - 0,80
İç Yüzey Kalınlığı (mm)	0,70 - 1,00 CTP
Üretim Yeri	Mersin, Sakarya, İzmir

Sertifikalar TS EN ISO 9001 TS ISO/IEC 27001 GOST-R GOST-K **

Kullanım Alanları



* Üst sac 0,50 mm, alt CTP yüzey 0,70 mm, çok açıklıklı, 1,00 m aşık aralığı yük tablosu değerleridir.
** PIR yalıtım tabakalı ürünler için geçerlidir.

PUR/PIR Yalıtımlı 5 Hadveli CTP'li Çatı Paneli RP-5SC / RI-5SC

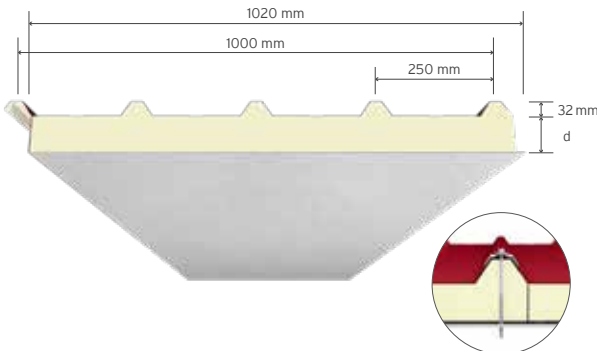

Yalıtım Tabakası	PUR - PIR
Yalıtım Kalınlığı = d (mm)	40 50 60 70 75 80 100 120 150 180 200
Yayılı Yük* (kg/m²)	100 142 192 240 263 276 343 456 544 597 713
Dış Yüzey Kalınlığı (mm)	0,45 - 0,50 - 0,60 - 0,70 - 0,80
İç Yüzey Kalınlığı (mm)	0,70 - 1,00 CTP
Üretim Yeri	Mersin, Sakarya, İzmir

Sertifikalar TS EN ISO 9001 TS ISO/IEC 27001 GOST-R GOST-K **

Kullanım Alanları



* Üst sac 0,50 mm, alt CTP yüzey 0,70 mm, çok açıklıklı, 1,00 m aşık aralığı yük tablosu değerleridir.
** PIR yalıtım tabakalı ürünler için geçerlidir.

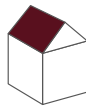

Taş Yünü Yalıtımlı 5 Hadveli Çatı Paneli RR-5S

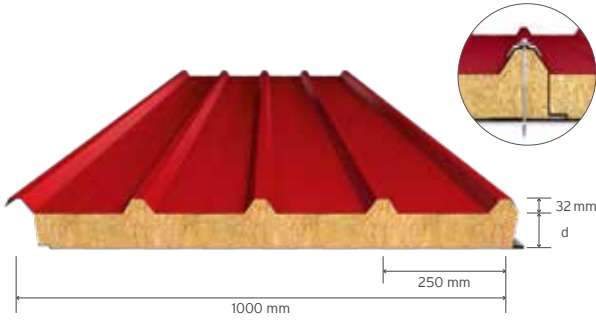

Yalıtım Tabakası	Taş Yünü
Yanmazlık Sınıfı	A2-s1; d0
Yalıtım Kalınlığı = d (mm)	50 60 80 100 120 150
Yayıllı Yük* (kg/m²)	313 365 451 525 547 555
Dış Yüzey Kalınlığı (mm)	0,50 - 0,60 - 0,70 - 0,80
İç Yüzey Kalınlığı (mm)	0,40 - 0,45 - 0,50 - 0,60 - 0,70 - 0,80
Üretim Yeri	Mersin, Sakarya

Sertifikalar      

Kullanım Alanları    

* Üst sac 0,50 mm, alt sac 0,50 mm, çok açıklıklı, 1,50 m aşık aralığı yük tablosu değerleridir.

Taş Yünü Yalıtımlı 5 Hadveli Membranlı Çatı Paneli RR-5SM

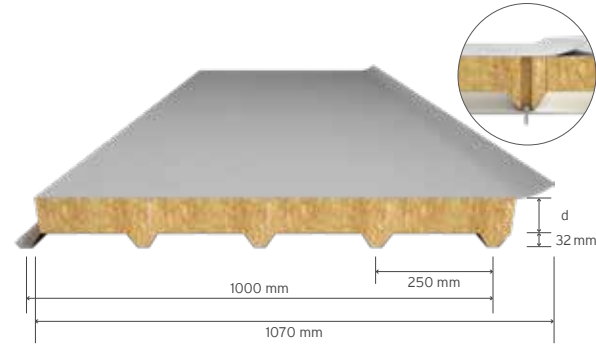

Yalıtım Tabakası	Taş Yünü
Yalıtım Kalınlığı = d (mm)	50 - 60 - 80 - 100 - 120 - 150
Dış Yüzey Kalınlığı (mm)	1,20 - 1,50 - 2,00 (PVC veya TPO Membran)
İç Yüzey Kalınlığı (mm)	0,50 0,60 0,70 0,80
Yayıllı Yük* (kg/m²)	131 161 188 214
Üretim Yeri	Mersin, Sakarya

Sertifikalar    

Kullanım Alanları   

* Tüm yalıtım kalınlıkları için çok açıklıklı, 1,50 m aşık aralığı yük tablosu değerleridir.

Taş Yünü Yalıtımlı 5 Hadveli Lamine Membranlı Çatı Paneli RR-5SM+

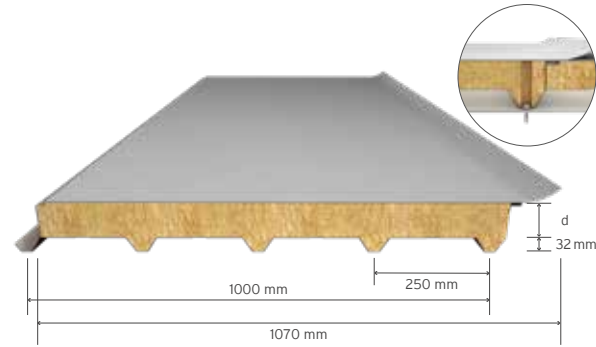

Yalıtım Tabakası	Taş Yünü
Yalıtım Kalınlığı = d (mm)	50 - 60 - 80 - 100 - 120 - 150
Membran Kalınlığı (mm)	1,20 - 1,50 - 2,00 (PVC veya TPO Membran)
Dış Yüzey Kalınlığı (mm)	0,40 - 0,45 - 0,50 - 0,60 - 0,70 - 0,80
İç Yüzey Kalınlığı (mm)	0,50 - 0,60 - 0,70 - 0,80
Üretim Yeri	Sakarya

Sertifikalar  

Kullanım Alanları   

* Yük tablosu değerleri için lütfen Teknopanel'e danışınız.

EPS Yalıtımlı 3 Hadveli Çatı Paneli RE-3S

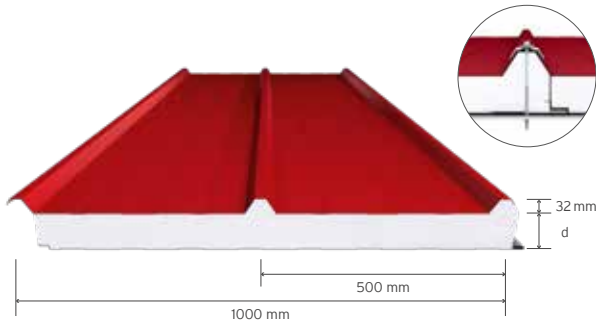

Yalıtım Tabakası	EPS
Yanmazlık Sınıfı	E
Yalıtım Kalınlığı = d (mm)	40 50 60 70 75 80 100 120 150
Yayıllı Yük* (kg/m²)	153 188 218 243 255 266 308 344 394
Dış Yüzey Kalınlığı (mm)	0,45 - 0,50 - 0,60 - 0,70 - 0,80
İç Yüzey Kalınlığı (mm)	0,35 - 0,40 - 0,45 - 0,50 - 0,60 - 0,70 - 0,80
Üretim Yeri	Mersin

Sertifikalar    

Kullanım Alanları  

* Üst sac 0,50 mm, alt sac 0,40 mm, çok açıklıklı, 1,50 m aşık aralığı yük tablosu değerleridir.

EPS Yalıtımlı 5 Hadveli Çatı Paneli RE-5S

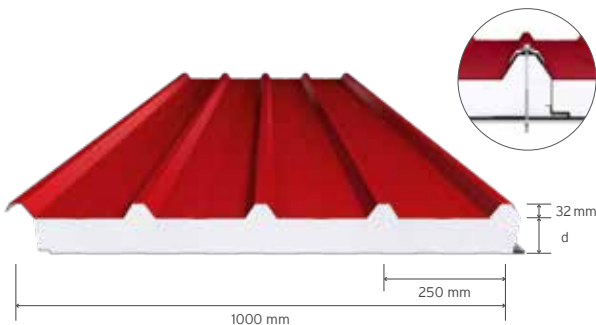

Yalıtım Tabakası	EPS
Yanmazlık Sınıfı	E
Yalıtım Kalınlığı = d (mm)	40 50 60 70 75 80 100 120 150
Yayıllı Yük* (kg/m²)	221 272 313 349 365 380 437 486 553
Dış Yüzey Kalınlığı (mm)	0,45 - 0,50 - 0,60 - 0,70 - 0,80
İç Yüzey Kalınlığı (mm)	0,35 - 0,40 - 0,45 - 0,50 - 0,60 - 0,70 - 0,80
Üretim Yeri	Mersin

Sertifikalar    

Kullanım Alanları  

* Üst sac 0,50 mm, alt sac 0,40 mm, çok açıklıklı, 1,50 m aşık aralığı yük tablosu değerleridir.



PUR/PIR Yalıtımlı Standart Çizgili Cephe Paneli WP-SP / WI-SP

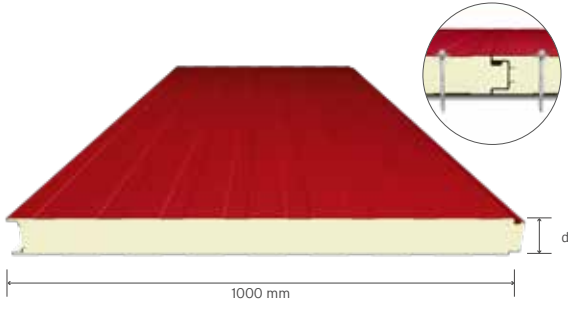

Yalıtım Tabakası	PUR		PIR																		
Yanmazlık Sınıfı	B-s2; d0		B-s1; d0																		
Yalıtım Kalınlığı = d (mm)	40		50		60		70		75		80		100		120		150		180		200
Yayıllı Yük* (kg/m²)	175		222		271		320		345		370		471		574		732		892		999
Dış Yüzey Kalınlığı (mm)	0,45 - 0,50 - 0,60 - 0,70 - 0,80																				
İç Yüzey Kalınlığı (mm)	0,35 - 0,40 - 0,45 - 0,50 - 0,60 - 0,70 - 0,80																				
Üretim Yeri	Mersin, Sakarya, İzmir																				

Sertifikalar



Kullanım Alanları



* Üst sac 0,50 mm, alt sac 0,40 mm, çok açıklıklı, 2,00 m aşık aralığı yük tablosu değerleridir.
** PIR yalıtım tabakalı ürünler için geçerlidir.

PUR/PIR Yalıtımlı Standart Mikro Desenli Cephe Paneli WP-SM / WI-SM

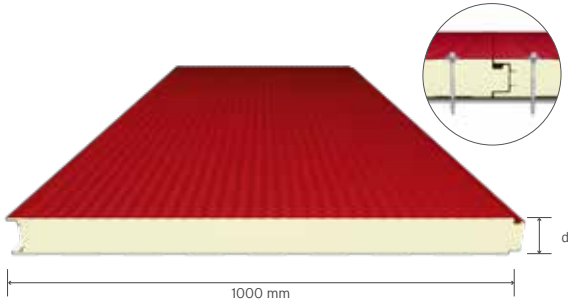

Yalıtım Tabakası	PUR		PIR																		
Yanmazlık Sınıfı	B-s2; d0		B-s1; d0																		
Yalıtım Kalınlığı = d (mm)	40		50		60		70		75		80		100		120		150		180		200
Yayıllı Yük* (kg/m²)	175		222		271		320		345		370		471		574		732		892		999
Dış Yüzey Kalınlığı (mm)	0,45 - 0,50 - 0,60 - 0,70 - 0,80																				
İç Yüzey Kalınlığı (mm)	0,35 - 0,40 - 0,45 - 0,50 - 0,60 - 0,70 - 0,80																				
Üretim Yeri	Mersin, Sakarya, İzmir																				

Sertifikalar

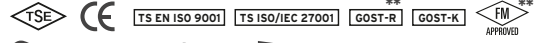

Kullanım Alanları



* Üst sac 0,50 mm, alt sac 0,40 mm, çok açıklıklı, 2,00 m aşık aralığı yük tablosu değerleridir.
** PIR yalıtım tabakalı ürünler için geçerlidir.

PUR/PIR Yalıtımlı Standart Derin İzli Cephe Paneli WP-SD / WI-SD

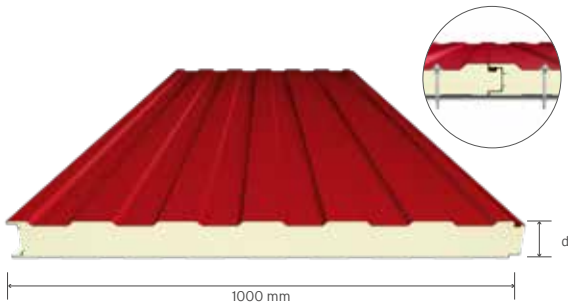

Yalıtım Tabakası	PUR		PIR		
Yanmazlık Sınıfı	B-s2; d0		B-s1; d0		
Yalıtım Kalınlığı = d (mm)	40		50		60
Yayıllı Yük* (kg/m²)	175		222		271
Dış Yüzey Kalınlığı (mm)	0,45 - 0,50 - 0,60 - 0,70 - 0,80				
İç Yüzey Kalınlığı (mm)	0,35 - 0,40 - 0,45 - 0,50 - 0,60 - 0,70 - 0,80				
Üretim Yeri	Mersin				

Sertifikalar

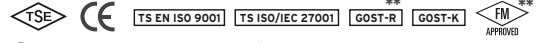

Kullanım Alanları



* Üst sac 0,50 mm, alt sac 0,40 mm, çok açıklıklı, 2,00 m aşık aralığı yük tablosu değerleridir.
** PIR yalıtım tabakalı ürünler için geçerlidir.

PUR/PIR Yalıtımlı Gizli Vidalı Çizgili Cephe Paneli WP-HP / WI-HP

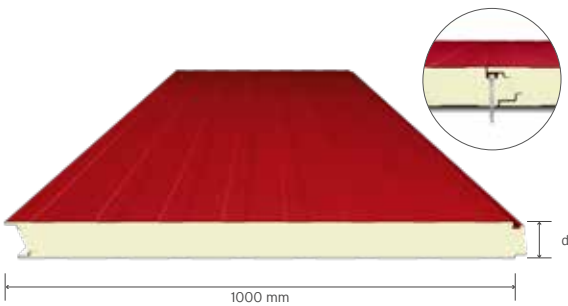

Yalıtım Tabakası	PUR		PIR																		
Yanmazlık Sınıfı	B-s2; d0		B-s1; d0																		
Yalıtım Kalınlığı = d (mm)	40		50		60		70		75		80		100		120		150		180		200
Yayıllı Yük* (kg/m²)	190		242		294		348		375		402		512		624		795		969		1086
Dış Yüzey Kalınlığı (mm)	0,45 - 0,50 - 0,60 - 0,70 - 0,80																				
İç Yüzey Kalınlığı (mm)	0,35 - 0,40 - 0,45 - 0,50 - 0,60 - 0,70 - 0,80																				
Üretim Yeri	Mersin, Sakarya, İzmir																				

Sertifikalar



Kullanım Alanları



* Üst sac 0,50 mm, alt sac 0,40 mm, çok açıklıklı, 2,00 m aşık aralığı yük tablosu değerleridir.
** PIR yalıtım tabakalı ürünler için geçerlidir.



PUR/PIR Yalıtımlı Gizli Vidalı Mikro Desenli Cephe Paneli WP-HM / WI-HM

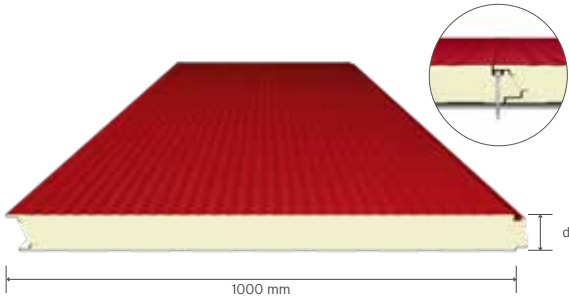

Yalıtım Tabakası	PUR PIR
Yanmazlık Sınıfı	B-s2; d0 B-s1; d0
Yalıtım Kalınlığı = d (mm)	40 50 60 70 75 80 100 120 150 180 200
Yayıllı Yük* (kg/m²)	190 242 294 348 375 402 512 624 795 969 1086
Dış Yüzey Kalınlığı (mm)	0,45 - 0,50 - 0,60 - 0,70 - 0,80
İç Yüzey Kalınlığı (mm)	0,35 - 0,40 - 0,45 - 0,50 - 0,60 - 0,70 - 0,80
Üretim Yeri	Mersin, Sakarya, İzmir

Sertifikalar	TSE CE TS EN ISO 9001 TS ISO/IEC 27001 GOST-R GOST-K QATAR CIVIL DEFENCE FM APPROVED
Kullanım Alanları	

* Üst sac 0,50 mm, alt sac 0,40 mm, çok açıklıklı, 2,00 m aşık aralığı yük tablosu değerleridir.
** PIR yalıtım tabakalı ürünler için geçerlidir.

PUR/PIR Yalıtımlı Gizli Vidalı Derin İzli Cephe Paneli WP-HD / WI-HD

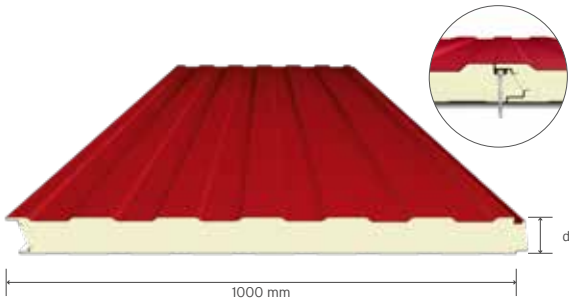

Yalıtım Tabakası	PUR PIR
Yanmazlık Sınıfı	B-s2; d0 B-s1; d0
Yalıtım Kalınlığı = d (mm)	40 50 60
Yayıllı Yük* (kg/m²)	190 242 294
Dış Yüzey Kalınlığı (mm)	0,45 - 0,50 - 0,60 - 0,70 - 0,80
İç Yüzey Kalınlığı (mm)	0,35 - 0,40 - 0,45 - 0,50 - 0,60 - 0,70 - 0,80
Üretim Yeri	Mersin

Sertifikalar	TSE CE TS EN ISO 9001 TS ISO/IEC 27001 GOST-R GOST-K QATAR CIVIL DEFENCE FM APPROVED
Kullanım Alanları	

* Üst sac 0,50 mm, alt sac 0,40 mm, çok açıklıklı, 2,00 m aşık aralığı yük tablosu değerleridir.
** PIR yalıtım tabakalı ürünler için geçerlidir.

PUR/PIR Yalıtımlı Gizli Vidalı Sinüs & Çizgili Cephe Paneli WP-HPS / WI-HPS

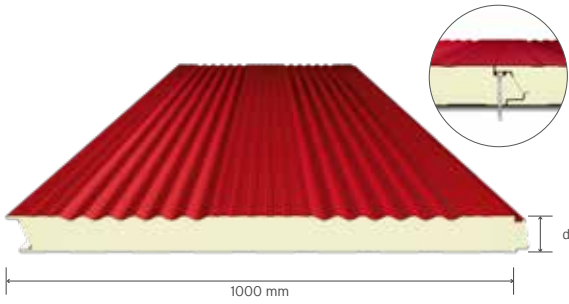

Yalıtım Tabakası	PUR PIR
Yanmazlık Sınıfı	B-s2; d0 B-s1; d0
Yalıtım Kalınlığı = d (mm)	40 50 60 70 75 80 100 120 150 180 200
Yayıllı Yük* (kg/m²)	190 242 294 348 375 402 512 624 795 969 1086
Dış Yüzey Kalınlığı (mm)	0,45 - 0,50 - 0,60 - 0,70 - 0,80
İç Yüzey Kalınlığı (mm)	0,35 - 0,40 - 0,45 - 0,50 - 0,60 - 0,70
Üretim Yeri	Sakarya

Sertifikalar	TSE CE TS EN ISO 9001 TS ISO/IEC 27001
Kullanım Alanları	

* Üst sac 0,50 mm, alt sac 0,40 mm, çok açıklıklı, 2,00 m aşık aralığı yük tablosu değerleridir.

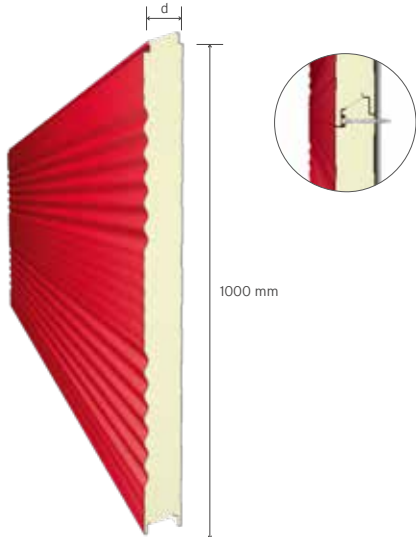



Taş Yünü Yalıtımlı Standart Çizgili Cephe Paneli WR-SP

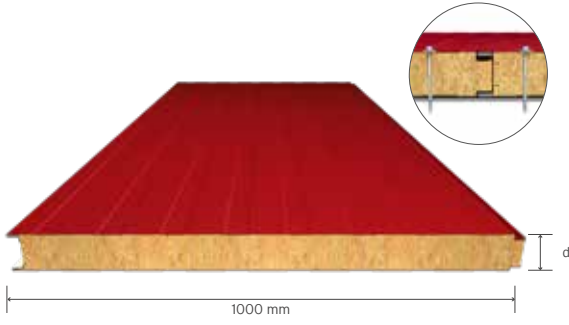

Yalıtım Tabakası	Taş Yünü
Yanmazlık Sınıfı	A2-s1; d0
Yalıtım Kalınlığı = d (mm)	50 60 80 100 120 150
Yayıllı Yük* (kg/m²)	156 190 260 333 407 520
Dış Yüzey Kalınlığı (mm)	0,50 - 0,60 - 0,70 - 0,80
İç Yüzey Kalınlığı (mm)	0,40 - 0,45 - 0,50 - 0,60 - 0,70 - 0,80
Üretim Yeri	Mersin, Sakarya

Sertifikalar TSE CE TS EN ISO 9001 TS ISO/IEC 27001 GOST-R GOST-K

Kullanım Alanları



* Üst sac 0,50 mm, alt sac 0,50 mm, çok açıklıklı, 2,00 m aşık aralığı yük tablosu değerleridir.

Taş Yünü Yalıtımlı Standart Mikro Desenli Cephe Paneli WR-SM

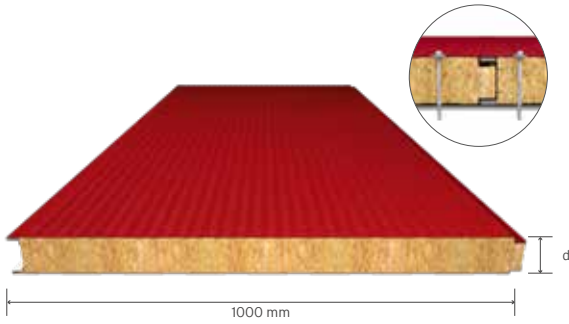

Yalıtım Tabakası	Taş Yünü
Yanmazlık Sınıfı	A2-s1; d0
Yalıtım Kalınlığı = d (mm)	50 60 80 100 120 150
Yayıllı Yük* (kg/m²)	156 190 260 333 407 520
Dış Yüzey Kalınlığı (mm)	0,50 - 0,60 - 0,70 - 0,80
İç Yüzey Kalınlığı (mm)	0,40 - 0,45 - 0,50 - 0,60 - 0,70 - 0,80
Üretim Yeri	Mersin, Sakarya

Sertifikalar TSE CE TS EN ISO 9001 TS ISO/IEC 27001 GOST-R GOST-K

Kullanım Alanları



* Üst sac 0,50 mm, alt sac 0,50 mm, çok açıklıklı, 2,00 m aşık aralığı yük tablosu değerleridir.

Taş Yünü Yalıtımlı Gizli Vidalı Çizgili Cephe Paneli - Mersin WR-YP

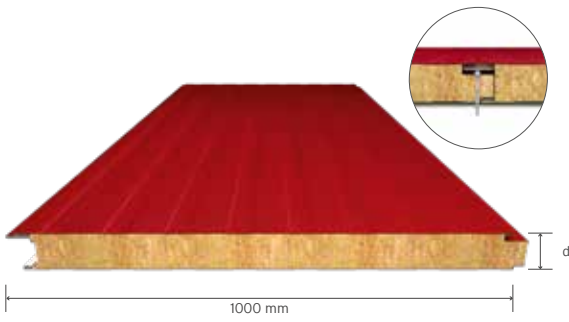

Yalıtım Tabakası	Taş Yünü
Yanmazlık Sınıfı	A2-s1; d0
Yalıtım Kalınlığı = d (mm)	50 60 80 100 120 150
Yayıllı Yük* (kg/m²)	169 206 283 361 442 565
Dış Yüzey Kalınlığı (mm)	0,50 - 0,60 - 0,70 - 0,80
İç Yüzey Kalınlığı (mm)	0,40 - 0,45 - 0,50 - 0,60 - 0,70 - 0,80
Üretim Yeri	Mersin

Sertifikalar TSE CE TS EN ISO 9001 TS ISO/IEC 27001 GOST-R GOST-K

Kullanım Alanları



* Üst sac 0,50 mm, alt sac 0,50 mm, çok açıklıklı, 2,00 m aşık aralığı yük tablosu değerleridir.

Taş Yünü Yalıtımlı Gizli Vidalı Mikro Cephe Paneli - Mersin WR-YM

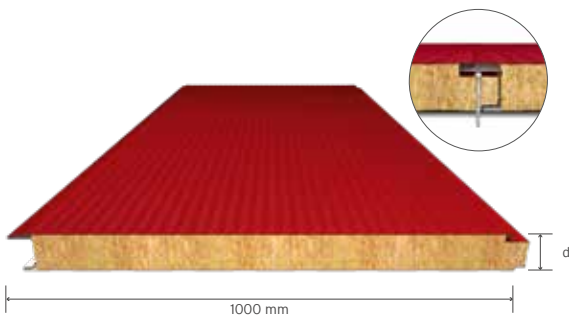

Yalıtım Tabakası	Taş Yünü
Yanmazlık Sınıfı	A2-s1; d0
Yalıtım Kalınlığı = d (mm)	50 60 80 100 120 150
Yayıllı Yük* (kg/m²)	169 206 283 361 442 565
Dış Yüzey Kalınlığı (mm)	0,50 - 0,60 - 0,70 - 0,80
İç Yüzey Kalınlığı (mm)	0,40 - 0,45 - 0,50 - 0,60 - 0,70 - 0,80
Üretim Yeri	Mersin

Sertifikalar TSE CE TS EN ISO 9001 TS ISO/IEC 27001 GOST-R GOST-K

Kullanım Alanları



* Üst sac 0,50 mm, alt sac 0,50 mm, çok açıklıklı, 2,00 m aşık aralığı yük tablosu değerleridir.



Taş Yünü Yalıtımlı Gizli Vidalı Çizgili Cephe Paneli - Sakarya WR-HP

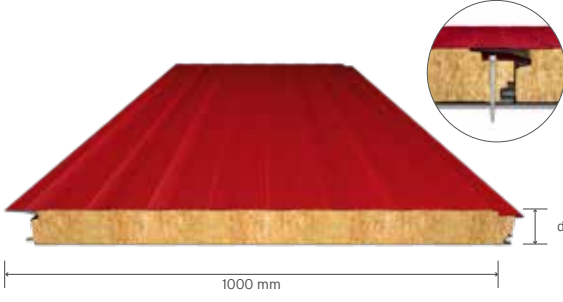

Yalıtım Tabakası	Taş Yünü
Yanmazlık Sınıfı	A2-s1; d0
Yalıtım Kalınlığı = d (mm)	50 60 80 100 120 150
Yayıllı Yük* (kg/m²)	169 206 283 361 442 565
Dış Yüzey Kalınlığı (mm)	0,50 - 0,60 - 0,70 - 0,80
İç Yüzey Kalınlığı (mm)	0,40 - 0,45 - 0,50 - 0,60 - 0,70 - 0,80
Üretim Yeri	Sakarya

Sertifikalar TSE CE TS EN ISO 9001 TS ISO/IEC 27001 GOST-R GOST-K

Kullanım Alanları

* Üst sac 0,50 mm, alt sac 0,50 mm, çok açıklıklı, 2,00 m aşık aralığı yük tablosu değerleridir.

Taş Yünü Yalıtımlı Gizli Vidalı Mikro Desenli Cephe Paneli - Sakarya WR-HM

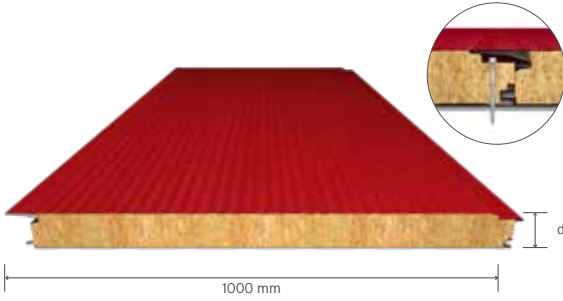

Yalıtım Tabakası	Taş Yünü
Yanmazlık Sınıfı	A2-s1; d0
Yalıtım Kalınlığı = d (mm)	50 60 80 100 120 150
Yayıllı Yük* (kg/m²)	169 206 283 361 442 565
Dış Yüzey Kalınlığı (mm)	0,50 - 0,60 - 0,70 - 0,80
İç Yüzey Kalınlığı (mm)	0,40 - 0,45 - 0,50 - 0,60 - 0,70 - 0,80
Üretim Yeri	Sakarya

Sertifikalar TSE CE TS EN ISO 9001 TS ISO/IEC 27001 GOST-R GOST-K

Kullanım Alanları

* Üst sac 0,50 mm, alt sac 0,50 mm, çok açıklıklı, 2,00 m aşık aralığı yük tablosu değerleridir.

EPS Yalıtımlı Standart Çizgili Cephe Paneli WE-SP



Yalıtım Tabakası	EPS
Yanmazlık Sınıfı	E
Yalıtım Kalınlığı = d (mm)	40 50 60 70 75 80 100 120 150
Yayıllı Yük* (kg/m²)	129 165 201 238 257 276 352 430 549
Dış Yüzey Kalınlığı (mm)	0,45 - 0,50 - 0,60 - 0,70 - 0,80
İç Yüzey Kalınlığı (mm)	0,35 - 0,40 - 0,45 - 0,50 - 0,60 - 0,70 - 0,80
Üretim Yeri	Mersin

Sertifikalar TSE CE TS EN ISO 9001 TS ISO/IEC 27001

Kullanım Alanları

* Üst sac 0,50 mm, alt sac 0,40 mm, çok açıklıklı, 2,00 m aşık aralığı yük tablosu değerleridir.

EPS Yalıtımlı Standart Mikro Desenli Cephe Paneli WE-SM

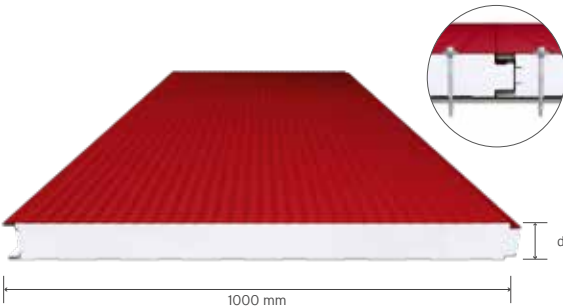

Yalıtım Tabakası	EPS
Yanmazlık Sınıfı	E
Yalıtım Kalınlığı = d (mm)	40 50 60 70 75 80 100 120 150
Yayıllı Yük* (kg/m²)	129 165 201 238 257 276 352 430 549
Dış Yüzey Kalınlığı (mm)	0,45 - 0,50 - 0,60 - 0,70 - 0,80
İç Yüzey Kalınlığı (mm)	0,35 - 0,40 - 0,45 - 0,50 - 0,60 - 0,70 - 0,80
Üretim Yeri	Mersin

Sertifikalar TSE CE TS EN ISO 9001 TS ISO/IEC 27001

Kullanım Alanları

* Üst sac 0,50 mm, alt sac 0,40 mm, çok açıklıklı, 2,00 m aşık aralığı yük tablosu değerleridir.



PUR/PIR Yalıtımlı Soğuk Depo Paneli CP-SP / CI-SP

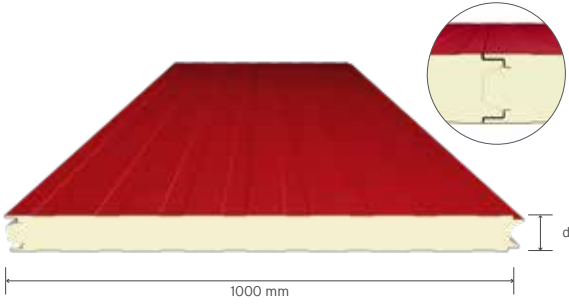

Yalıtım Tabakası	PUR PIR
Yanmazlık Sınıfı	B-s2; d0 B-s1; d0
Yalıtım Kalınlığı = d (mm)	80 - 100 - 120 - 150 - 180 - 200
Dış Yüzey Kalınlığı (mm)	0,50 - 0,60 - 0,70 - 0,80
İç Yüzey Kalınlığı (mm)	0,40 - 0,45 - 0,50 - 0,60 - 0,70 - 0,80
Üretim Yeri	Mersin, İzmir

Sertifikalar

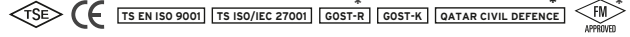

Kullanım Alanları



* PIR yalıtım tabakalı ürünler için geçerlidir.

PUR/PIR Yalıtımlı Düz Yüzeyle Soğuk Depo Paneli CP-SP Düz / CI-SP Düz

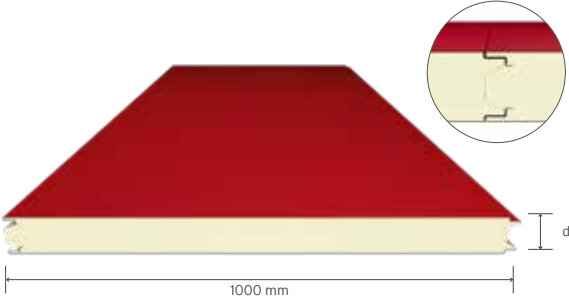

Yalıtım Tabakası	PUR PIR
Yanmazlık Sınıfı	B-s2; d0 B-s1; d0
Yalıtım Kalınlığı = d (mm)	80 - 100 - 120 - 150 - 180 - 200
Dış Yüzey Kalınlığı (mm)	0,50 - 0,60 - 0,70 - 0,80
İç Yüzey Kalınlığı (mm)	0,50 - 0,60 - 0,70 - 0,80
Üretim Yeri	Mersin, İzmir

Sertifikalar

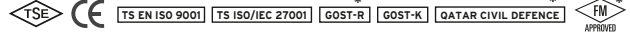

Kullanım Alanları



* PIR yalıtım tabakalı ürünler için geçerlidir.

PUR/PIR Yalıtımlı Soğuk Depo Paneli - Sakarya CP-SS / CI-SS

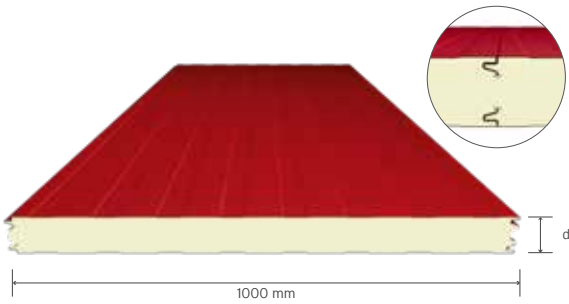

Yalıtım Tabakası	PUR PIR
Yanmazlık Sınıfı	B-s2; d0 B-s1; d0
Yalıtım Kalınlığı = d (mm)	80 - 100 - 120 - 150 - 180 - 200
Dış Yüzey Kalınlığı (mm)	0,50 - 0,60 - 0,70 - 0,80
İç Yüzey Kalınlığı (mm)	0,40 - 0,45 - 0,50 - 0,60 - 0,70 - 0,80
Üretim Yeri	Sakarya

Sertifikalar



Kullanım Alanları



* PIR yalıtım tabakalı ürünler için geçerlidir.

PUR/PIR Yalıtımlı Düz Yüzeyle Soğuk Depo Paneli - Sakarya CP-SS Düz / CI-SS Düz

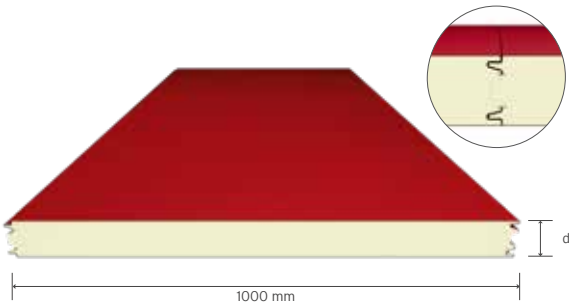

Yalıtım Tabakası	PUR PIR
Yanmazlık Sınıfı	B-s2; d0 B-s1; d0
Yalıtım Kalınlığı = d (mm)	80 - 100 - 120 - 150 - 180 - 200
Dış Yüzey Kalınlığı (mm)	0,50 - 0,60 - 0,70 - 0,80
İç Yüzey Kalınlığı (mm)	0,50 - 0,60 - 0,70 - 0,80
Üretim Yeri	Sakarya

Sertifikalar

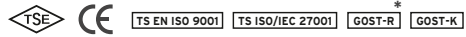

Kullanım Alanları



* PIR yalıtım tabakalı ürünler için geçerlidir.



Taş Yünü Yalıtımlı 5 Hadveli Akustik Çatı Paneli RR-5SK

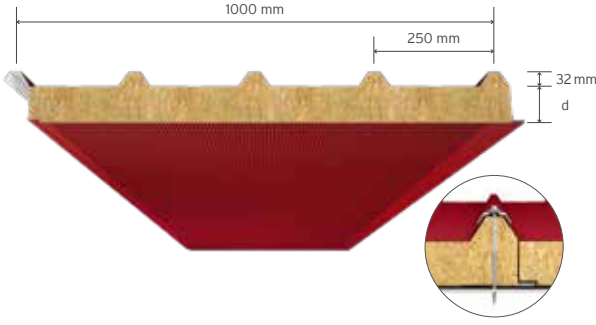

Yalıtım Tabakası
Yalıtım Kalınlığı = d (mm)
Ses Yalıtım Değeri - R_w dB (500Hz)
Ses Yutma Katsayısı - a_w (500Hz)
Dış Yüzey Kalınlığı (mm)
İç Yüzey Kalınlığı (mm)
Üretim Yeri
Sertifikalar
Kullanım Alanları

Taş Yünü
 50 | 60 | 80 | 100 | 120 | 150
 ~34
 ~0,85
 0,50 - 0,60 - 0,70 - 0,80
 0,50 - 0,60 - 0,70 - 0,80
 Mersin, Sakarya
 TS EN ISO 9001 | TS ISO/IEC 27001 | GOST-K

Taş Yünü Yalıtımlı Standart Akustik Cephe Paneli WR-SK

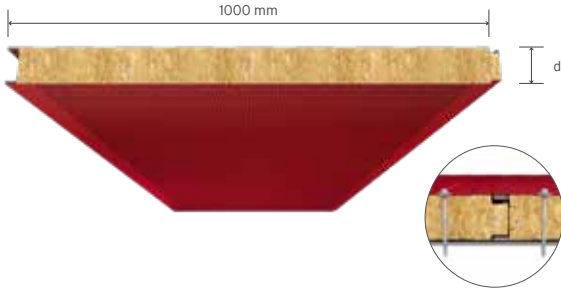

Yalıtım Tabakası
Yalıtım Kalınlığı = d (mm)
Ses Yalıtım Değeri - R_w dB (500Hz)
Ses Yutma Katsayısı - a_w (500Hz)
Dış Yüzey Kalınlığı (mm)
İç Yüzey Kalınlığı (mm)
Üretim Yeri
Sertifikalar
Kullanım Alanları

Taş Yünü
 50 | 60 | 80 | 100 | 120 | 150
 ~34
 ~0,85
 0,50 - 0,60 - 0,70 - 0,80
 0,50 - 0,60 - 0,70 - 0,80
 Mersin, Sakarya
 TS EN ISO 9001 | TS ISO/IEC 27001 | GOST-K

Taş Yünü Yalıtımlı Gizli Vidalı Akustik Cephe Paneli - Mersin WR-YK

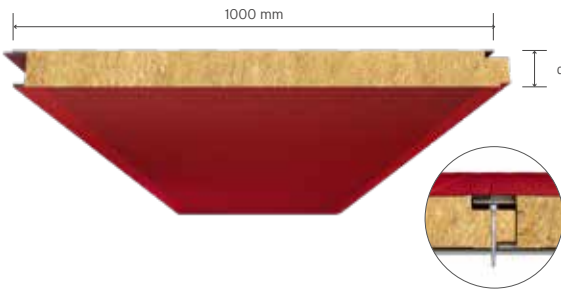

Yalıtım Tabakası
Yalıtım Kalınlığı = d (mm)
Ses Yalıtım Değeri - R_w dB (500Hz)
Ses Yutma Katsayısı - a_w (500Hz)
Dış Yüzey Kalınlığı (mm)
İç Yüzey Kalınlığı (mm)
Üretim Yeri
Sertifikalar
Kullanım Alanları

Taş Yünü
 50 | 60 | 80 | 100 | 120 | 150
 ~34
 ~0,85
 0,50 - 0,60 - 0,70 - 0,80
 0,50 - 0,60 - 0,70 - 0,80
 Mersin
 TS EN ISO 9001 | TS ISO/IEC 27001 | GOST-K

Taş Yünü Yalıtımlı Gizli Vidalı Akustik Cephe Paneli - Sakarya WR-HK

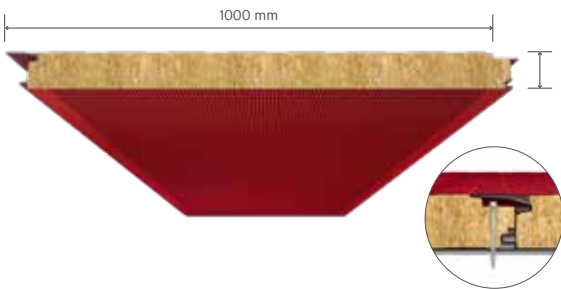

Yalıtım Tabakası
Yalıtım Kalınlığı = d (mm)
Ses Yalıtım Değeri - R_w dB (500Hz)
Ses Yutma Katsayısı - a_w (500Hz)
Dış Yüzey Kalınlığı (mm)
İç Yüzey Kalınlığı (mm)
Üretim Yeri
Sertifikalar
Kullanım Alanları

Taş Yünü
 50 | 60 | 80 | 100 | 120 | 150
 ~34
 ~0,85
 0,50 - 0,60 - 0,70 - 0,80
 0,50 - 0,60 - 0,70 - 0,80
 Sakarya
 TS EN ISO 9001 | TS ISO/IEC 27001 | GOST-K



TEKNOBOARD ISI YALITIM PLAKASI

PUR/PIR Yalıtımlı Isı Yalıtım Plakası BP-PP / BI-PP



Yalıtım Tabakası	PUR		PIR
Yoğunluk (kg/m ³)	38 (±2)		40 (±2)
Isıl İletkenlik Katsayısı (W/mK)	0,022		0,023
Yalıtım Kalınlığı = d (mm)	20* - 30 - 40 - 50 - 60 - 80 - 100		
Alt ve Üst Yüzey	Naturel Kraft Kağıdı, Alüminyum Folyo, PVC Membran		
Üretim Yeri	Sakarya		
Sertifikalar	TS EN ISO 9001 TS ISO/IEC 27001		
Kullanım Alanları			

* Yoğunluk değeri için lütfen Teknopanel'e danışınız.



ISOTRAPEZ YALITIMLI TRAPEZ

PUR Yalıtımlı 9 Hadveli Trapez Levha RP-9T

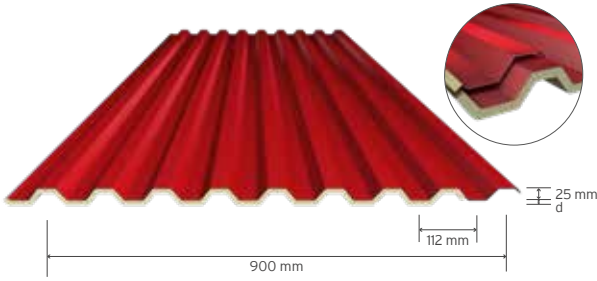

Yalıtım Tabakası	PUR
Yalıtım Kalınlığı = d (mm)	15
Dış Yüzey Metal Tipi	Boyalı Galvaniz Sac
Dış Yüzey Kalınlığı (mm)	0,35 - 0,40 - 0,50 - 0,60 - 0,70
İç Yüzey	Polietilen Film, Alüminyum Folyo
Üretim Yeri	İzmir
Sertifikalar	TS EN ISO 9001 TS ISO/IEC 27001
Kullanım Alanları	



TRAPEZ LEVHALAR

5 Hadveli Çatı/Cephe Trapezi TKT-01

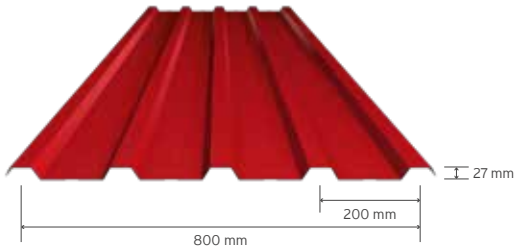

6 Hadveli Çatı/Cephe Trapezi TKT-02

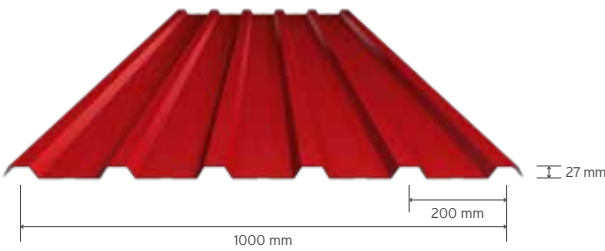

Metal Tipi	Boyalı Galvaniz Sac
Metal Kalınlığı (mm)	0,40 - 0,50 - 0,60 - 0,70 - 0,80 - 0,90 - 1,00
Üretim Yeri	Mersin
Sertifikalar	TS EN ISO 9001 TS ISO/IEC 27001
Kullanım Alanları	

• Teknik bilgiler TKT-01 ve TKT-02 ürünleri için geçerlidir.

3 Hadveli Panel Formunda Çatı Trapezi TKT-03

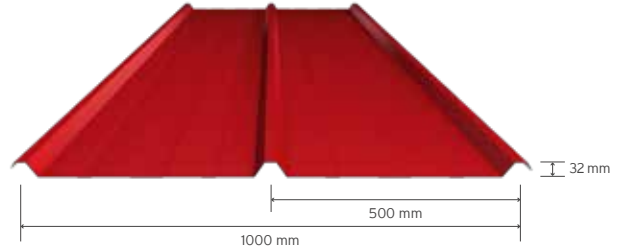

5 Hadveli Panel Formunda Çatı Trapezi TKT-05

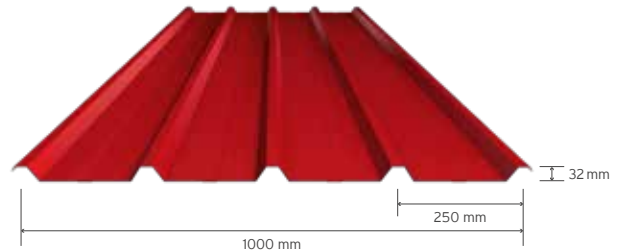

Metal Tipi	Boyalı Galvaniz Sac
Metal Kalınlığı (mm)	0,40 - 0,50 - 0,60 - 0,70 - 0,80
Üretim Yeri	Mersin, Sakarya, İzmir
Sertifikalar	TS EN ISO 9001 TS ISO/IEC 27001
Kullanım Alanları	

• Teknik bilgiler TKT-03 ve TKT-05 ürünleri için geçerlidir.



Teknopanel Çatı ve Cephe Panelleri Üretim San. ve Tic. A.Ş.

Genel Müdürlük - Mersin Fabrika Sakarya Fabrika İzmir Fabrika İstanbul Fabrika İstanbul Ofis

 /TeknopanelAS

 /TeknopanelAS

 /teknopanelas

 /teknopanelas

0850 777 0850
teknopanel.com.tr